

# AHEMA

Accesorios y Herrajes para Madera, S.A.

INTHER

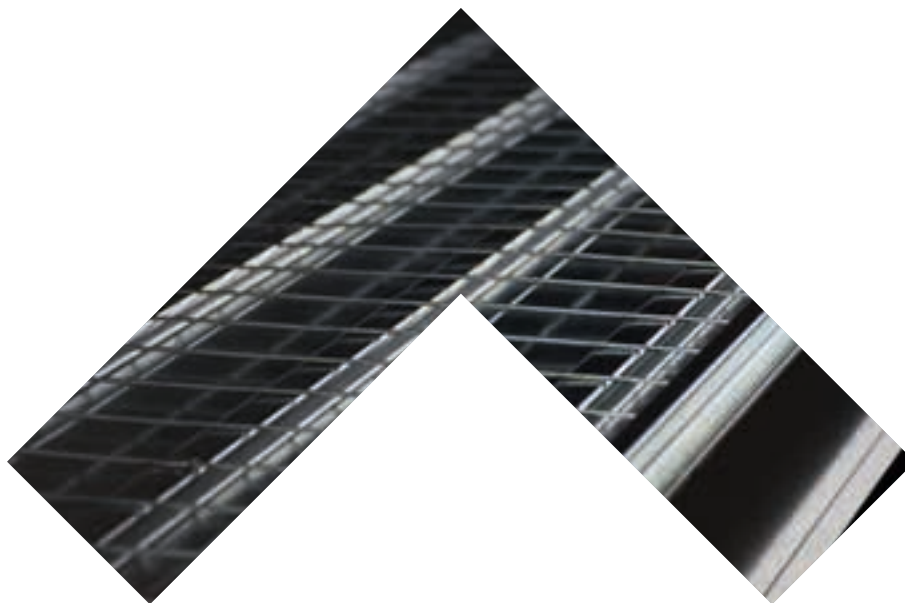

# AC

ARMAZÓN puertas  
CORREDERAS

HERRAJES  
PARA PROYECTOS TÉCNICOS

# 09.3

## ARMAZÓN para puertas CORREDERAS

**ALVAZ**  
REVOCADO / CARTÓN - YESO



Págs.

598

**FUTURA**  
CARTÓN - YESO



Págs.

599

**FOCKE**  
REVOCADO



Págs.

600

**FUTURA**  
CARTÓN - YESO / HOJA DOBLE



Págs.

601

**FOCKE**  
REVOCADO / HOJA DOBLE



Págs.

602

**SANWIC**  
REVOCADO / CARTÓN - YESO

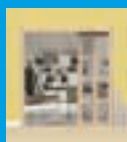

Págs.

603

**ELETTRA**  
REVOCADO / CARTÓN - YESO



Págs.

605

**BRIO**  
REVOCADO / CARTÓN - YESO



Págs.

606

**ACCESORIOS**



Págs.

609





## Armazones para pueratas Correderas ALFALUM®



200.000 ciclos



EN 1670:2007



Tracción Axial

- Los armazones para puertas correderas AlfaLum permiten empotrar una puerta deslizante en los paramentos verticales de su proyecto.
- El uso de armazones para puertas correderas AlfaLum proporciona un mayor aprovechamiento del espacio, especialmente en ambientes reducidos.
- Las guías deslizantes en aluminio y el uso de carros deslizantes calibrados, proporciona un accionamiento silencioso de la puerta corredera.
- AlfaLum tiene su centro productivo en Valencia (España) eso le proporciona una agilidad importante en el suministro, especialmente en aquellas solicitudes de armazones de medidas especiales.



INTHER

AC

ARMAZONES para puertas CORREDERAS



Alvaz Revocado / Cartón - Yeso



Futura Cartón - Yeso



Focke Revocado

ALFALUM®



Futura Cartón - Yeso - Hoja Doble



Focke Revocado - Hoja Doble

# Armazón para puertas Correderas



Sanwic Revocado / Cartón - Yeso



Elettra Revocado / Cartón - Yeso



Accesorios



Brio Revocado / Cartón - Yeso

# Armazón para puertas Correderas

ALVAZ REVOCADO / CARTÓN - YESO



## Características técnicas

- Completamente oculto en el muro.
- El resultado es una armonía absoluta con el ambiente de la casa, interconectados con fluidez y elegancia.
- Disponible para Revocado y Cartón-yeso.
- Disponible en hoja doble.

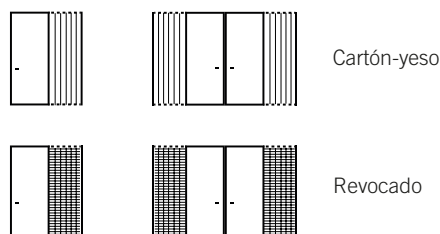

## Características

### Alturas de paso (Hp)

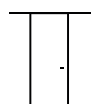

2000 mm.

### Anchura de paso (Lp)

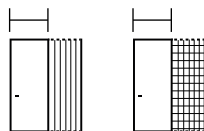

### Ocupación de premarco (Lt x Ht)

Anchura de paso

600 mm.	1290 x 2100 mm.
700 mm.	1490 x 2100 mm.
800 mm.	1690 x 2100 mm.
900 mm.	1890 x 2100 mm.
1000 mm.	2090 x 2100 mm.
1100 mm.	2290 x 2100 mm.
1200 mm.	2490 x 2100 mm.

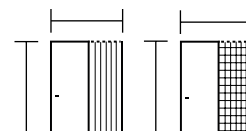

### Alturas de paso (Hp)



2100 mm.

### Anchura de paso (Lp)

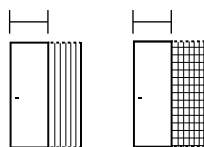

### Ocupación de premarco (Lt x Ht)

Anchura de paso

600 mm.	1290 x 2200 mm.
700 mm.	1490 x 2200 mm.
800 mm.	1690 x 2200 mm.
900 mm.	1890 x 2200 mm.
1000 mm.	2090 x 2200 mm.
1100 mm.	2290 x 2200 mm.
1200 mm.	2490 x 2200 mm.

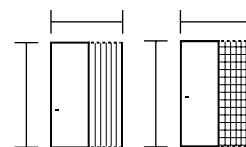

\* Medidas especiales max. 2700 mm. alto hoja de puerta

### Pared terminada / Huevo interior / Grosor máx puerta (Pt / Hi / G)

#### REVOCADO

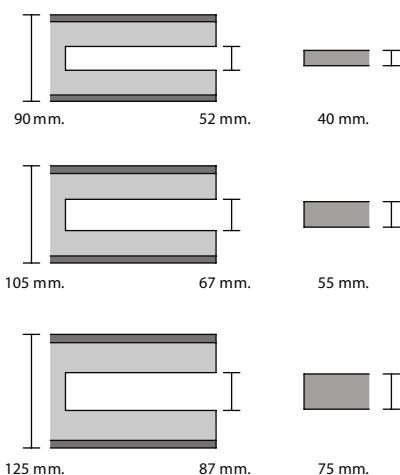

#### CARTÓN-YESO

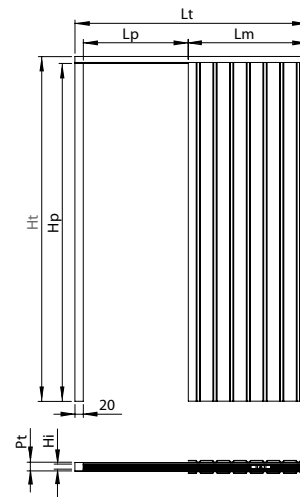
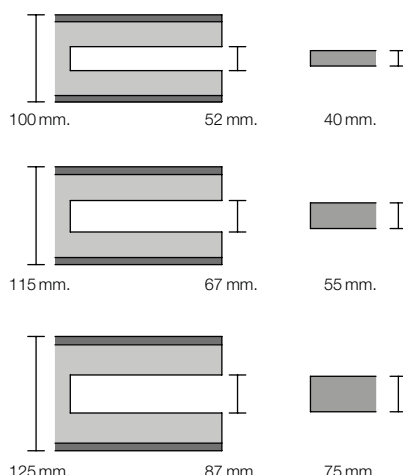

Lm Ancho de armazón = Lp Ancho de paso + 40  
Lt = Lm Ancho de armazón + Lp Ancho de paso + 40 + 20 tabla madera

\* Medidas especiales max. 2700 mm. alto hoja de puerta



# Armazón para puertas Correderas

## FUTURA CARTÓN-YESO



### Características técnicas

- Armazón para pared de cartón-yeso.
- Ideal para cocinas, vestidores y baños.
- Fácil de colocar en cualquier ambiente doméstico, así como en hoteles o restaurantes.
- Perfecto para pequeños espacios en los que se desea ganar amplitud y mejorar el acceso.
- Montajes sin tornillos mediante el doblado de varias pestañas.

### Características

#### Alturas de paso (Hp)

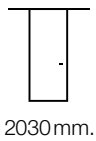

#### Anchura de paso (Lp)



#### Ocupación de premarco (Lt x Ht)

Anchura de paso	Ocupación de premarco (Lt x Ht)
600 mm.	1300 x 2100 mm.
700 mm.	1500 x 2100 mm.
800 mm.	1700 x 2100 mm.
900 mm.	1900 x 2100 mm.
1000 mm.	2100 x 2100 mm.
1100 mm.	2300 x 2100 mm.
1200 mm.	2500 x 2100 mm.
1300 mm.	2700 x 2100 mm.
1400 mm.	2900 x 2100 mm.

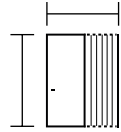

#### Alturas de paso (Hp)

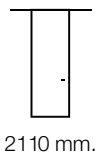

#### Anchura de paso (Lp)

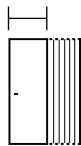

#### Ocupación de premarco (Lt x Ht)

Anchura de paso	Ocupación de premarco (Lt x Ht)
600 mm.	1300 x 2180 mm.
700 mm.	1500 x 2180 mm.
800 mm.	1700 x 2180 mm.
900 mm.	1900 x 2180 mm.
1000 mm.	2100 x 2180 mm.
1100 mm.	2300 x 2180 mm.
1200 mm.	2500 x 2180 mm.
1300 mm.	2700 x 2180 mm.
1400 mm.	2900 x 2180 mm.

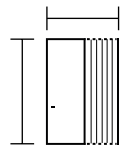

\* Medidas especiales max. 2700 mm. alto hoja de puerta

#### Pared terminada / Huevo interior / Grosor máx puerta (Pt / Hi / G)

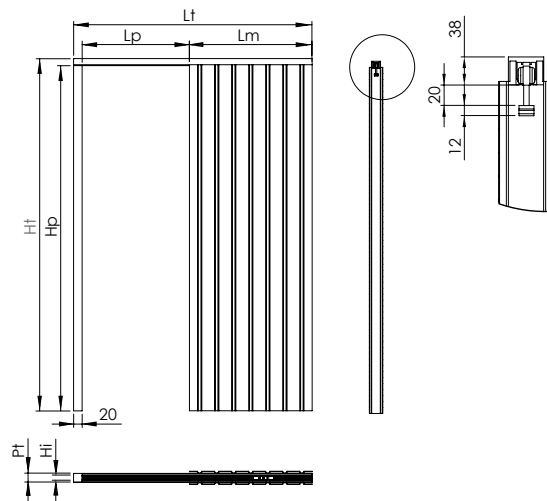
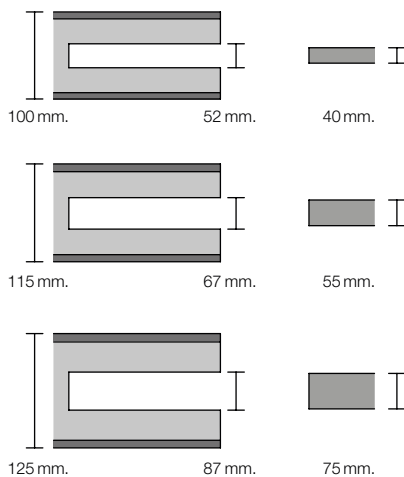

\* Medidas especiales max. 2700 mm. alto hoja de puerta

Lm Ancho de armazón = Lp Ancho de paso + 40  
Lt = Lm Ancho de armazón + Lp Ancho de paso + 40 + 20 tabla madera

ALFALUM®





### Características técnicas

- Armazón para pared de muro.
- Modelo simple y esencial para recalificar el ambiente y valorar de este modo el espacio.
- Indicado para pequeños espacios en los que se desea ganar amplitud y mejorar el acceso.
- Montaje de guía sencillo y rápido mediante sistema de clip.



### Características

#### Alturas de paso (Hp)

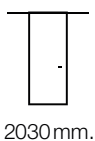

#### Anchura de paso (Lp)

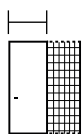

#### Ocupación de premarco (Lt x Ht)

Anchura de paso		
600 mm.	.....	1300 x 2100 mm.
700 mm.	.....	1500 x 2100 mm.
800 mm.	.....	1700 x 2100 mm.
900 mm.	.....	1900 x 2100 mm.
1000 mm.	.....	2100 x 2100 mm.
1100 mm.	.....	2300 x 2100 mm.
1200 mm.	.....	2500 x 2100 mm.
1300 mm.	.....	2700 x 2100 mm.
1400 mm.	.....	2900 x 2100 mm.

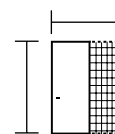

#### Alturas de paso (Hp)

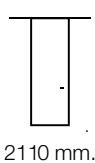

#### Anchura de paso (Lp)

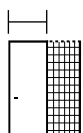

#### Ocupación de premarco (Lt x Ht)

Anchura de paso		
600 mm.	.....	1300 x 2180 mm.
700 mm.	.....	1500 x 2180 mm.
800 mm.	.....	1700 x 2180 mm.
900 mm.	.....	1900 x 2180 mm.
1000 mm.	.....	2100 x 2180 mm.
1100 mm.	.....	2300 x 2180 mm.
1200 mm.	.....	2500 x 2180 mm.
1300 mm.	.....	2700 x 2180 mm.
1400 mm.	.....	2900 x 2180 mm.

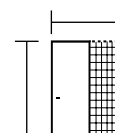

\* Medidas especiales max. 2700 mm. alto hoja de puerta

#### Pared terminada / Huevo interior / Grosor máx puerta (Pt / Hi / G)

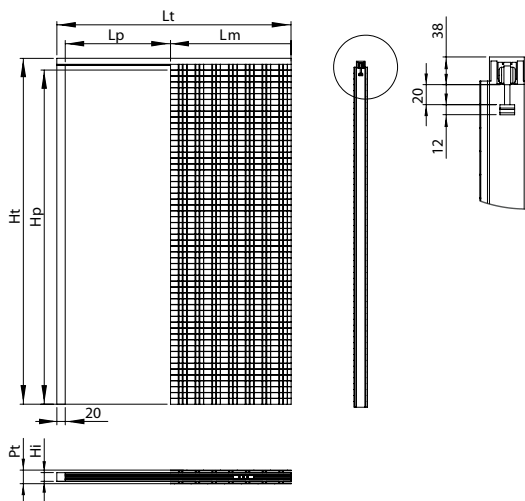
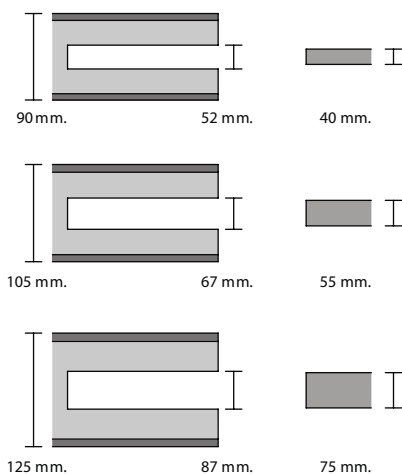

Lm Ancho de armazón = Lp Ancho de paso + 40  
 Lt = Lm Ancho de armazón + Lp Ancho de paso + 40 + 20 tablam adera

\* Medidas especiales max. 2700 mm. alto hoja de puerta

# Armazón para puertas Correderas

## FUTURA CARTÓN-YESO - HOJA DOBLE

### Características técnicas

- Dos puertas Correderas ocultas.
- Armazón para pared de cartón-yeso.
- Ideal para cocinas, vestidores y baños.
- Fácil de colocar en cualquier ambiente doméstico, como hoteles o restaurantes.
- Montajes sin tornillos mediante el doblado de varias pestañas.



### Características

#### Alturas de paso (Hp)

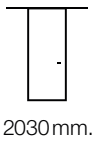

#### Anchura de paso (Lp)

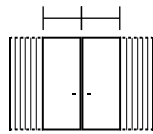

#### Ocupación de premarco (Lt x Ht)

##### Anchura de paso

600 mm. + 600 mm.	2560 x 2100 mm.
700 mm. + 700 mm.	2960 x 2100 mm.
800 mm. + 800 mm.	3360 x 2100 mm.
900 mm. + 900 mm.	3760 x 2100 mm.
1000 mm. + 1000 mm.	4160 x 2100 mm.
1100 mm. + 1100 mm.	4560 x 2100 mm.
1200 mm. + 1200 mm.	4960 x 2100 mm.
1300 mm. + 1300 mm.	5360 x 2100 mm.
1400 mm. + 1400 mm.	5760 x 2100 mm.

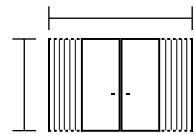

#### Alturas de paso (Hp)

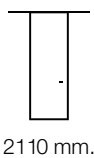

#### Anchura de paso (Lp)

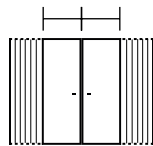

#### Ocupación de premarco (Lt x Ht)

##### Anchura de paso

600 mm. + 600 mm.	2560 x 2180 mm.
700 mm. + 700 mm.	2960 x 2180 mm.
800 mm. + 800 mm.	3360 x 2180 mm.
900 mm. + 900 mm.	3790 x 2180 mm.
1000 mm. + 1000 mm.	4160 x 2180 mm.
1100 mm. + 1100 mm.	4560 x 2180 mm.
1200 mm. + 1200 mm.	4960 x 2180 mm.
1300 mm. + 1300 mm.	5360 x 2180 mm.
1400 mm. + 1400 mm.	5760 x 2180 mm.

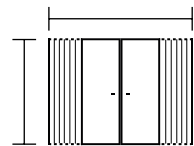

\* Medidas especiales max. 2700 mm. alto hoja de puerta

#### Pared terminada / Huevo interior / Grosor máx puerta (Pt / Hi / G)

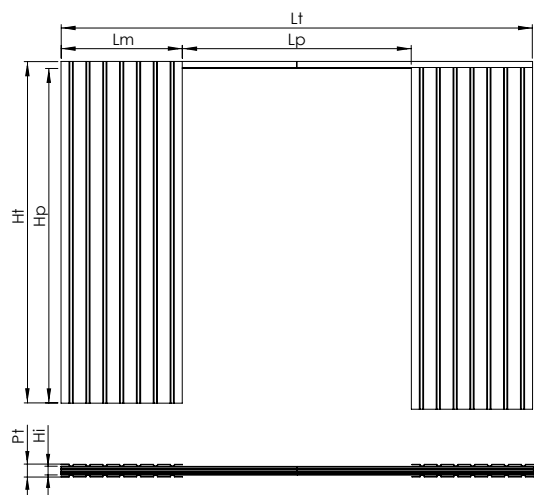
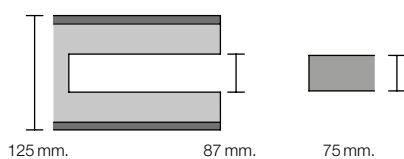
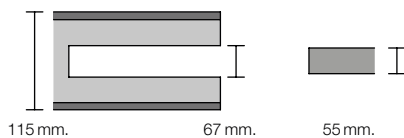
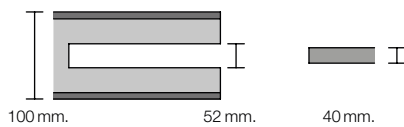

Lm Ancho de armazón = Lp Ancho de paso + 40  
 Lt = (Lm Ancho de armazón) x 2 + (Lp Ancho de paso + 40) x 2

\* Medidas especiales max. 2700 mm. alto hoja de puerta

ALFALUM®

# Armazón para puertas Correderas

## FOCKE REVOCADO - HOJA DOBLE



### Características técnicas

- Dos puertas Correderas ocultas.
- Armazón para pared de muro.
- Modelo simple y esencial para recalificar el ambiente y valorar de este modo el espacio.
- Indicado para pequeños espacios en los que se desea ganar amplitud y mejorar el acceso.



### Características

#### Alturas de paso (Hp)

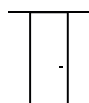

2030 mm.

#### Anchura de paso (Lp)

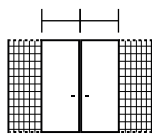

#### Ocupación de premarco (Lt x Ht)

##### Anchura de paso

600 mm. + 600 mm.	2560 x 2100 mm.
700 mm. + 700 mm.	2960 x 2100 mm.
800 mm. + 800 mm.	3360 x 2100 mm.
900 mm. + 900 mm.	3760 x 2100 mm.
1000 mm. + 1000 mm.	4160 x 2100 mm.
1100 mm. + 1100 mm.	4560 x 2100 mm.
1200 mm. + 1200 mm.	4960 x 2100 mm.
1300 mm. + 1300 mm.	5360 x 2100 mm.
1400 mm. + 1400 mm.	5760 x 2100 mm.

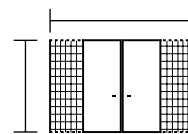

#### Alturas de paso (Hp)

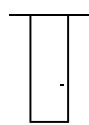

2110 mm.

#### Anchura de paso (Lp)

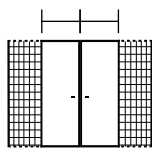

#### Ocupación de premarco (Lt x Ht)

##### Anchura de paso

600 mm. + 600 mm.	2560 x 2180 mm.
700 mm. + 700 mm.	2960 x 2180 mm.
800 mm. + 800 mm.	3360 x 2180 mm.
900 mm. + 900 mm.	3790 x 2180 mm.
1000 mm. + 1000 mm.	4160 x 2180 mm.
1100 mm. + 1100 mm.	4560 x 2180 mm.
1200 mm. + 1200 mm.	4960 x 2180 mm.
1300 mm. + 1300 mm.	5360 x 2180 mm.
1400 mm. + 1400 mm.	5760 x 2180 mm.

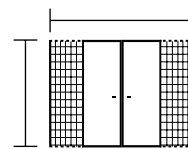

\* Medidas especiales max. 2700 mm. alto hoja de puerta

#### Pared terminada / Huevo interior / Grosor máx puerta (Pt / Hi / G)

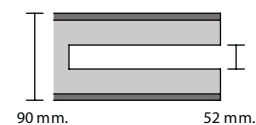

90 mm.

52 mm.

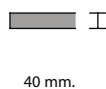

40 mm.

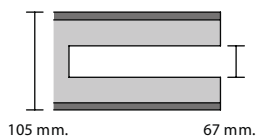

105 mm.

67 mm.

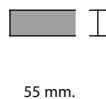

55 mm.

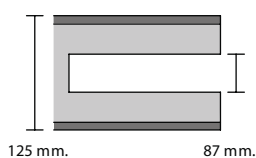

125 mm.

87 mm.

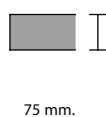

75 mm.

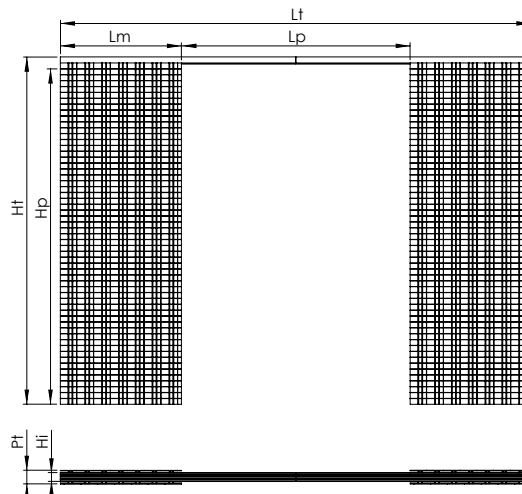

$L_m$  Ancho de armazón =  $L_p$  Ancho de paso + 40  
 $L_t = (L_m \text{ Ancho de armazón}) \times 2 + (L_p \text{ Ancho de paso} + 40) \times 2$

\* Medidas especiales max. 2700 mm. alto hoja de puerta



# Armazón para puertas Correderas

## SANWIC REVOCADO / CARTÓN - YESO



### Características técnicas

- Ideal para grandes espacios.
- Único armazón para paredes de revocado y cartón-yeso que acogen dos puertas sobrepuestas telescópicas.
- Disponible hoja simple y hoja doble.
- Perfecto para espacios en los que se desea ganar amplitud y mejorar el acceso.

### Características

#### Alturas de paso (Hp)

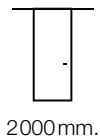

#### Anchura de paso (Lp)

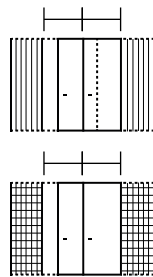

#### Ocupación de premarco (Lt x Ht)

Anchura de paso		
600 mm. + 600 mm.	.....	1920 x 2110 mm.
700 mm. + 700 mm.	.....	2200 x 2110 mm.
800 mm. + 800 mm.	.....	2490 x 2110 mm.
900 mm. + 900 mm.	.....	2800 x 2110 mm.
1000 mm. + 1000 mm.	.....	3100 x 2110 mm.
1100 mm. + 1100 mm.	.....	3420 x 2110 mm.
1200 mm. + 1200 mm.	.....	3700 x 2110 mm.

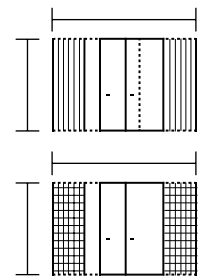

#### Alturas de paso (Hp)

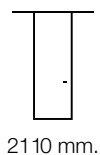

#### Anchura de paso (Lp)

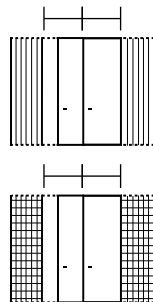

#### Ocupación de premarco (Lt x Ht)

Anchura de paso		
600 mm. + 600 mm.	.....	1920 x 2210 mm.
700 mm. + 700 mm.	.....	2200 x 2210 mm.
800 mm. + 800 mm.	.....	2490 x 2210 mm.
900 mm. + 900 mm.	.....	2800 x 2210 mm.
1000 mm. + 1000 mm.	.....	3100 x 2210 mm.
1100 mm. + 1100 mm.	.....	3420 x 2210 mm.
1200 mm. + 1200 mm.	.....	3700 x 2210 mm.

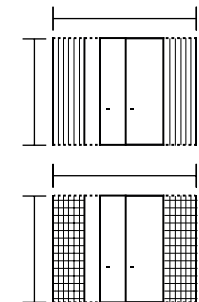

#### Pared terminada / Huevo interior / Grosor máx puerta (Pt / Hi / G)

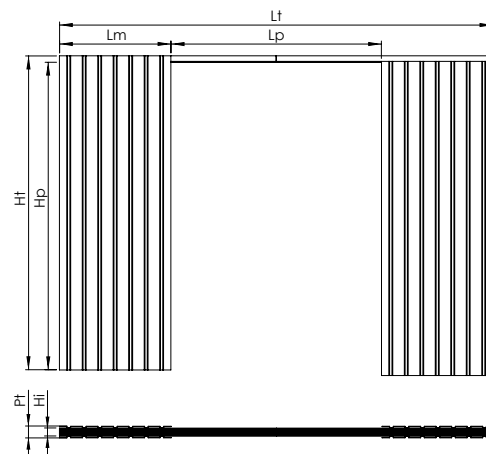
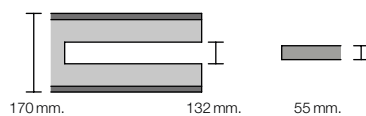

\*Medidas especiales max. 2700 mm. alto hoja de puerta

Lm Ancho de armazón = Lp Ancho de paso + 40  
Lt = (Lm Ancho de armazón) x 2 + (Lp Ancho de paso + 40) x 2

ALFALUM®

### Medidas Especiales

Si nuestras medidas estándar no encajan en tu proyecto, tenemos la posibilidad de que tú las propongas para poder fabricarlas.

A través de nuestra página web, [www.alfalum.es](http://www.alfalum.es), puedes descargarte el formulario interactivo, en el cual te indicamos las cotas que necesitamos. Una vez descargado, rellénalo con los datos y envíanoslo para poder elaborar tu presupuesto. De esta forma, hemos querido facilitar la comunicación para que sea más sencillo y rápido cuando se trata de medidas no estandarizadas.

Nuestro compromiso es dar resultado, con la mayor rapidez y de manera eficiente.

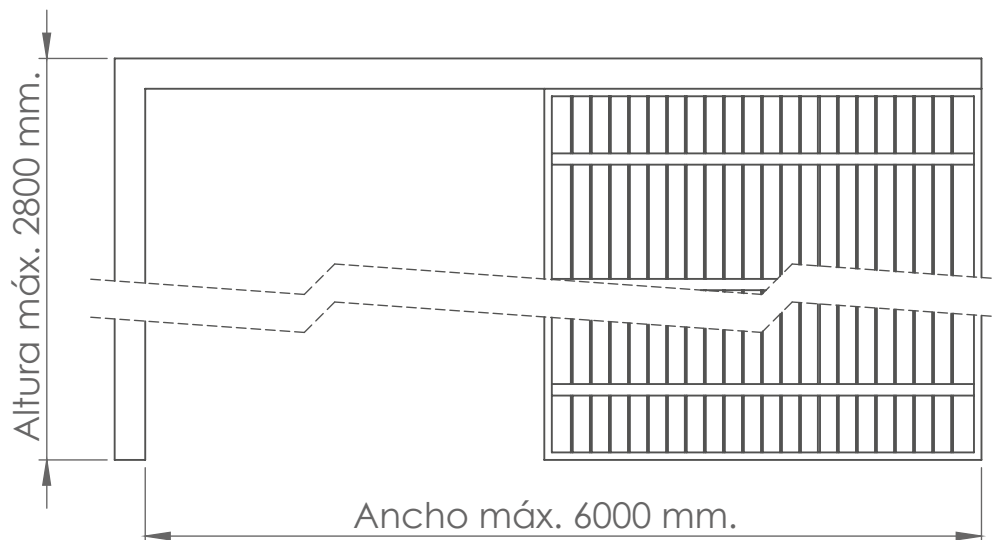

### Gama Premium

Armazones diseñados para albergar puertas de gran tamaño y peso. Una gama que viene provista de serie con una guía de aluminio anodizado, carros de una carga máxima de 180kg, con rodamientos independientes y el sistema de puerta amortiguada (ABS) que aporta una mayor suavidad.

Creado para esos proyectos que buscan algo más...

<p><b>GUÍA DE DESLIZAMIENTO</b></p>	<p>Sistema de deslizamiento formado de guía de aluminio anodizado negro de alta resistencia mecánica y un par de carros. El margen lateral entre guía y carro está reducido al mínimo, gracias a la sección de la guía que se adapta perfectamente al carro, además, de la parte inferior y superior, favoreciendo un deslizamiento silencioso, rectilíneo y sin balanceo.</p>
<p><b>CARROS</b></p>	<p>Kit de carros con capacidad de 180 kg por pareja. Cada carro consta de 4 ruedas dotadas de cojinetes de bolas de acero cubiertos de plástico de alta resistencia.</p>
<p><b>ABS</b></p>	<p>Sistema de freno amortiguado para puertas Correderas, con el que la puerta se cierra de manera silenciosa sin necesidad de ayudarla a terminar el recorrido y evitando golpes. Disponible 40 kg y 80 kg.</p>
<p><b>CERTIFICADOS</b></p>	<p>Todos nuestros artículos están testeados por el laboratorio AIDIMA (Instituto Tecnológico del Mueble, Madera, Embalaje y Afines) para ajustarnos a todo tipo de certificaciones necesarias para obras, sean públicas o privadas.</p> <div style="display: flex; justify-content: space-around;"> <div data-bbox="470 1859 763 2016"> <p>Certificado en 200.000 aperturas</p> <p>200.000 ciclos</p> </div> <div data-bbox="771 1859 1193 2016"> <p>Certificado de resistencia a la corrosión - 48 h de exposición</p> <p>UNE-EN 1670 / AC:2002 GRADO 2</p> <p>EN 1670:2007</p> </div> <div data-bbox="1201 1859 1437 2016"> <p>Certificado resistencia a la tracción axial</p> <p>Tracción axial</p> </div> </div>

# Armazón para puertas Correderas

## ELETTA REVOCADO / CARTÓN - YESO



### Características técnicas

- Indicado para paredes que se quiera poner cualquier sistema eléctrico, ya que está predispuesto para la aplicación de tomas de corriente y enchufes en un lado del armazón.
- No tiene limitación en cuanto a la posición ni número, ya que la aplicación se rige por el sistema tradicional.
- Instalación en mampostería.
- Disponible para Revocado y Cartón-yeso.
- Disponible en hoja doble.

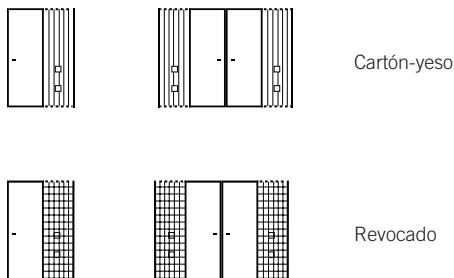

### Características

#### Alturas de paso (Hp)

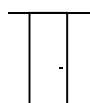

2000mm.

#### Anchura de paso (Lp)



#### Ocupación de premarco (Lt x Ht)

##### Anchura de paso

600 mm.	.....	1320 x 2100 mm.
700 mm.	.....	1500 x 2100 mm.
800 mm.	.....	1690 x 2100 mm.
900 mm.	.....	1900 x 2100 mm.
1000 mm.	.....	2100 x 2100 mm.
1100 mm.	.....	2320 x 2100 mm.
1200 mm.	.....	2500 x 2100 mm.

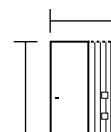

#### Alturas de paso (Hp)

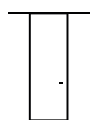

2100 mm.

#### Anchura de paso (Lp)

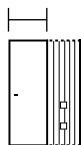

#### Ocupación de premarco (Lt x Ht)

##### Anchura de paso

600 mm.	.....	1320 x 2200 mm.
700 mm.	.....	1500 x 2200 mm.
800 mm.	.....	1690 x 2200 mm.
900 mm.	.....	1900 x 2200 mm.
1000 mm.	.....	2100 x 2200 mm.
1100 mm.	.....	2320 x 2200 mm.
1200 mm.	.....	2500 x 2200 mm.

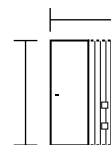

\* Medidas especiales max. 2700 mm. alto hoja de puerta

#### Pared terminada / Huevo interior / Grosor máx puerta (Pt / Hi / G)

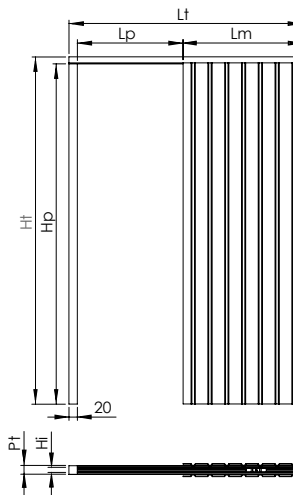
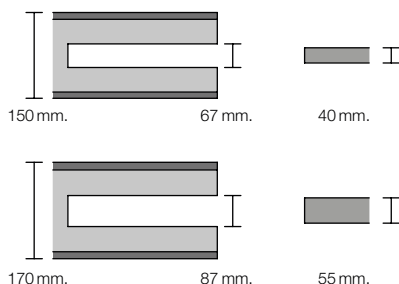

Lm Ancho de armazón = Lp Ancho de paso + 40  
Lt = Lm Ancho de armazón + Lp Ancho de paso + 40 + 20 tabla madera

\* Medidas especiales max. 2700 mm. alto hoja de puerta

ALFALUM®

# Armazón para puertas Correderas

BRIO REVOCADO / CARTÓN - YESO

INTHER



## Características técnicas

- Ideal para una exigencia de espacio.
- Armazón para paredes de revocado o cartón-yeso, que acogen dos puertas Correderas contrapuestas.
- Permite una luz de paso doble respecto a su tamaño.

## Características

### Alturas de paso (Hp)

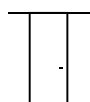

2000 mm.

### Anchura de paso (Lp)

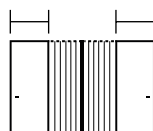

### Ocupación de premarco (Lt x Ht)

#### Anchura de paso

600 mm. + 600 mm.	1960 x 2100 mm.
700 mm. + 700 mm.	2260 x 2100 mm.
800 mm. + 800 mm.	2560 x 2100 mm.
900 mm. + 900 mm.	2860 x 2100 mm.
1000 mm. + 1000 mm.	3160 x 2100 mm.
1100 mm. + 1100 mm.	3460 x 2100 mm.
1200 mm. + 1200 mm.	3760 x 2100 mm.

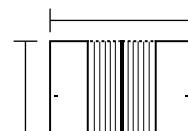

### Alturas de paso (Hp)

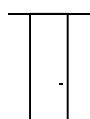

2100 mm.

### Anchura de paso (Lp)

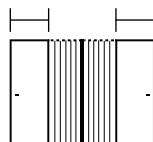

### Ocupación de premarco (Lt x Ht)

#### Anchura de paso

600 mm. + 600 mm.	1960 x 2200 mm.
700 mm. + 700 mm.	2260 x 2200 mm.
800 mm. + 800 mm.	2560 x 2200 mm.
900 mm. + 900 mm.	2860 x 2200 mm.
1000 mm. + 1000 mm.	3160 x 2200 mm.
1100 mm. + 1100 mm.	3460 x 2200 mm.
1200 mm. + 1200 mm.	3760 x 2200 mm.

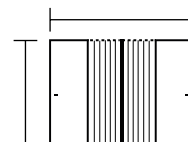

\* Medidas especiales max. 2700 mm. alto hoja de puerta

### Pared terminada / Huevo interior / Grosor máx puerta (Pt / Hi / G)

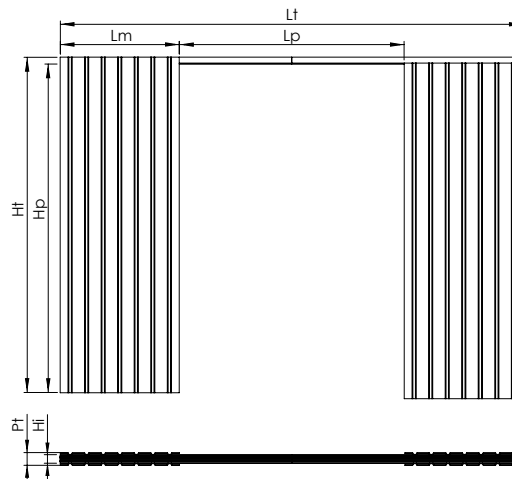
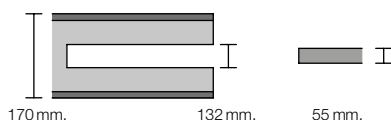

\* Medidas especiales max. 2700 mm. alto hoja de puerta

Lm Ancho de armazón = Lp Ancho de paso + 40  
Lt = (Lm Ancho de armazón) x 2 + (Lp Ancho de paso + 40) x 2

ALFALUM®

# Armazón para puertas Correderas

## CODIFICACIÓN

### FOCKE (REVOCADO)

ANCHO HOJA (mm)	TABIQUE 90			TABIQUE 105			TABIQUE 125		
	ALTURA 2030	ALTURA 2110	KIT UNIÓN HOJA DOBLE	ALTURA 2030	ALTURA 2110	KIT UNIÓN HOJA DOBLE	ALTURA 2030	ALTURA 2110	KIT UNIÓN HOJA DOBLE
600	12528	*	10803	12520	12524	10796	*	*	*
700	12529	*	10804	12521	12525	10797	*	*	*
800	12530	*	10805	12522	12526	10798	*	*	*
900	*	*	10998	12523	12527	10997	*	*	*
1000	*	*	*	02919	06690	03646	*	*	*
1100	*	*	*	09586	*	*	*	*	*
1200	*	*	*	02987	*	03648	*	*	*

### FUTURA (CARTÓN-YESO)

ANCHO HOJA (mm)	TABIQUE 100			TABIQUE 115			TABIQUE 125		
	ALTURA 2030	ALTURA 2110	KIT UNIÓN HOJA DOBLE	ALTURA 2030	ALTURA 2110	KIT UNIÓN HOJA DOBLE	ALTURA 2030	ALTURA 2110	KIT UNIÓN HOJA DOBLE
600	12531	12535	10999	*	*	*	*	*	*
700	12532	12536	10846	*	*	*	*	*	*
800	12533	12537	10847	*	*	*	*	*	*
900	12534	06421	10848	*	*	*	*	*	*
1000	06693	06959	0649	*	*	*	*	*	*
1100	09585	09906	*	*	*	*	*	*	*
1200	09907	09583	03653	*	*	*	*	*	*

### ALVAZ (REVOCADO - CARTÓN-YESO)

ALTURA (mm)	ANCHO HOJA (mm)	REVOQUE 90	REVOQUE 105	REVOQUE 125	PLADUR 100	PLADUR 115	PLADUR 125
2030	600 + 600	*	*	*	*	*	*
	700 + 700	*	*	*	*	*	*
	800 + 800	*	*	*	*	*	*
	900 + 900	*	*	*	*	*	*
	1000 + 1000	*	*	*	*	*	*
	1100 + 1100	*	*	*	*	*	*
	1200 + 1200	*	*	*	*	*	*
	1300 + 1300	*	*	*	*	*	*
2110	600 + 600	*	*	*	*	*	*
	700 + 700	*	*	*	*	*	*
	800 + 800	*	*	*	*	*	*
	900 + 900	*	*	*	*	*	*
	1000 + 1000	*	*	*	*	*	*
	1100 + 1100	*	*	*	*	*	*
	1200 + 1200	*	*	*	*	*	*
	1300 + 1300	*	*	*	*	*	*
1400 + 1400	*	*	*	*	*	*	

\* Los artículos de esta tabla indicados con asterisco se pedirán por encargo.

Las medidas especiales no indicadas en la tabla se pueden fabricar por encargo previa consulta de su viabilidad.

Altura máxima de fabricación 2700 mm.

Medidas de hoja superiores a 1400 mm. no tendrán garantía de fabricante.

Modelos BRIO, SANWIC y ELETTRA se fabrican por encargo.



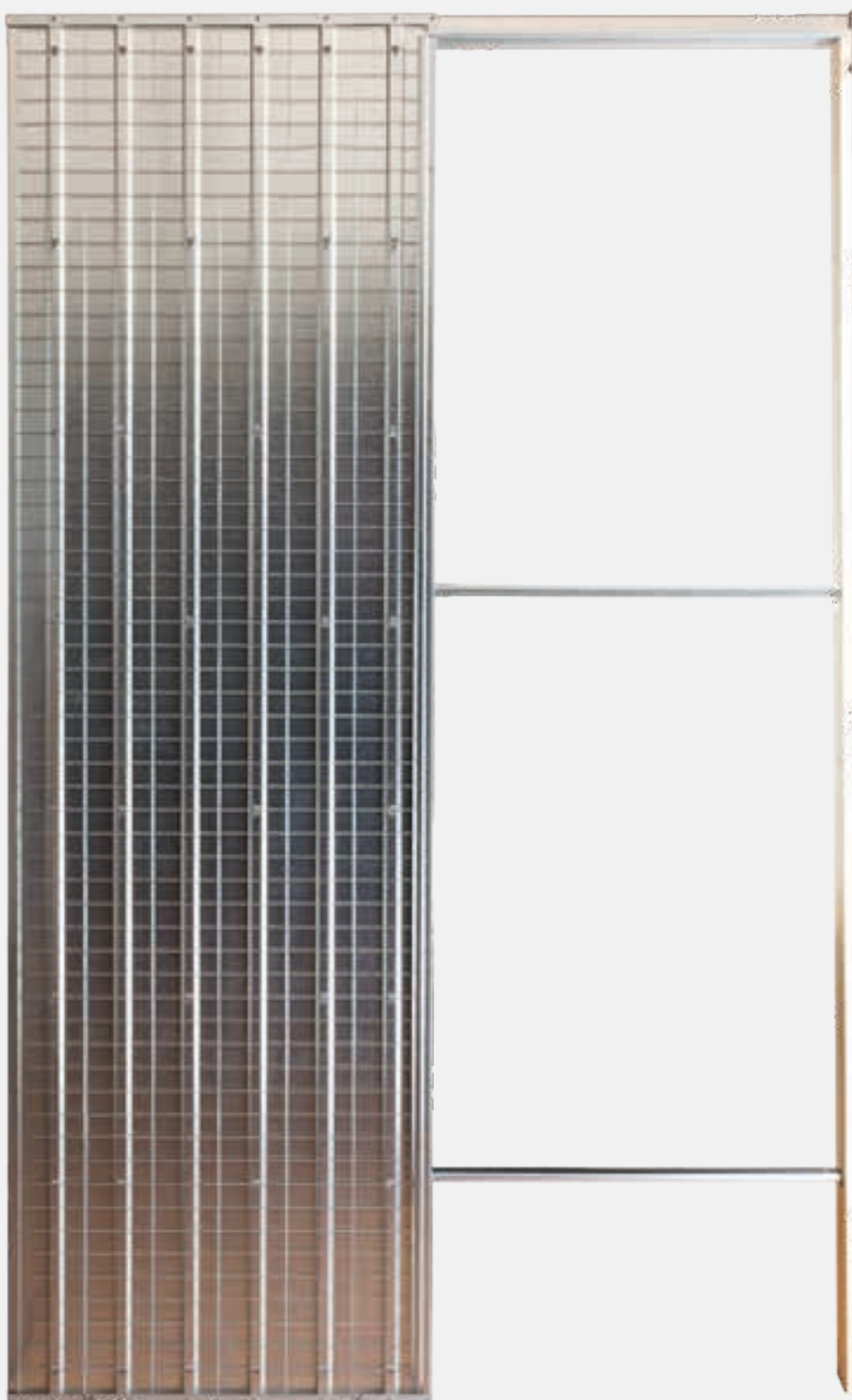

^ ACCESORIOS

### Revestimientos Hoja Simple (madera)

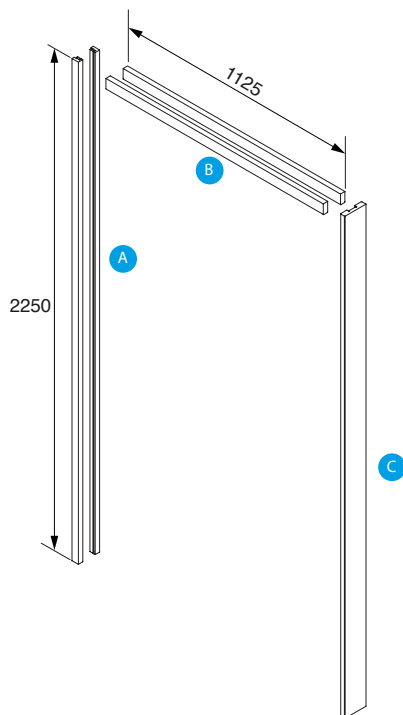

A

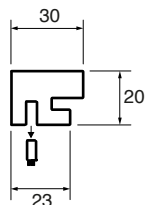

B

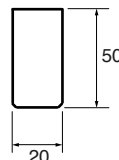

C

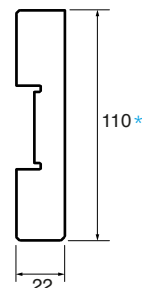

\* En tabiques de cartón-yeso, la medida es de 100 mm.

### Acabados



\* La madera es un producto natural, el tono y veteado del acabado pueden no coincidir con los mostrados.

Dimensión	Código	Descripción	Barniz	Sin Barniz	Terminación
120/210/110	07460	REVESTIMIENTO 1H 120X210/110 HAYA	•	-	HAYA VAP.
	07461	REVESTIMIENTO 1H 120X210/110 NOGAL	•	-	NOGAL
	07463	REVESTIMIENTO 1H 120X210/110 ROBLE	•	-	ROBLE
	07464	REVESTIMIENTO 1H 120X210/110 SAPELLY	•	-	SAPELLY
	07466	REVESTIMIENTO 1H 120X210/110 WENGUÉ	•	-	WENGUÉ
120/210/110	03342	REVESTIMIENTO 1H 120X210/110 HAYA VAP.	-	•	HAYA VAP.
	06702	REVESTIMIENTO 1H 120X210/110 NOGAL	-	•	NOGAL
	02520	REVESTIMIENTO 1H 120X210/110 ROBLE	-	•	ROBLE
	02519	REVESTIMIENTO 1H 120X210/110 SAPELLY	-	•	SAPELLY
	06703	REVESTIMIENTO 1H 120X210/110 WENGUÉ	-	•	WENGUÉ
	02887	REVESTIMIENTO 1H 120X210/110 PINO	-	•	PINO
	06823	REVESTIMIENTO 1H 120X210/110 BLANCO	-	•	BLANCO
120/210/100	10591	REVESTIMIENTO 1H 120X210/100 HAYA	-	•	HAYA

# Armazón para puertas Correderas

## ACCESORIOS

### Revestimientos Hoja Doble (madera)

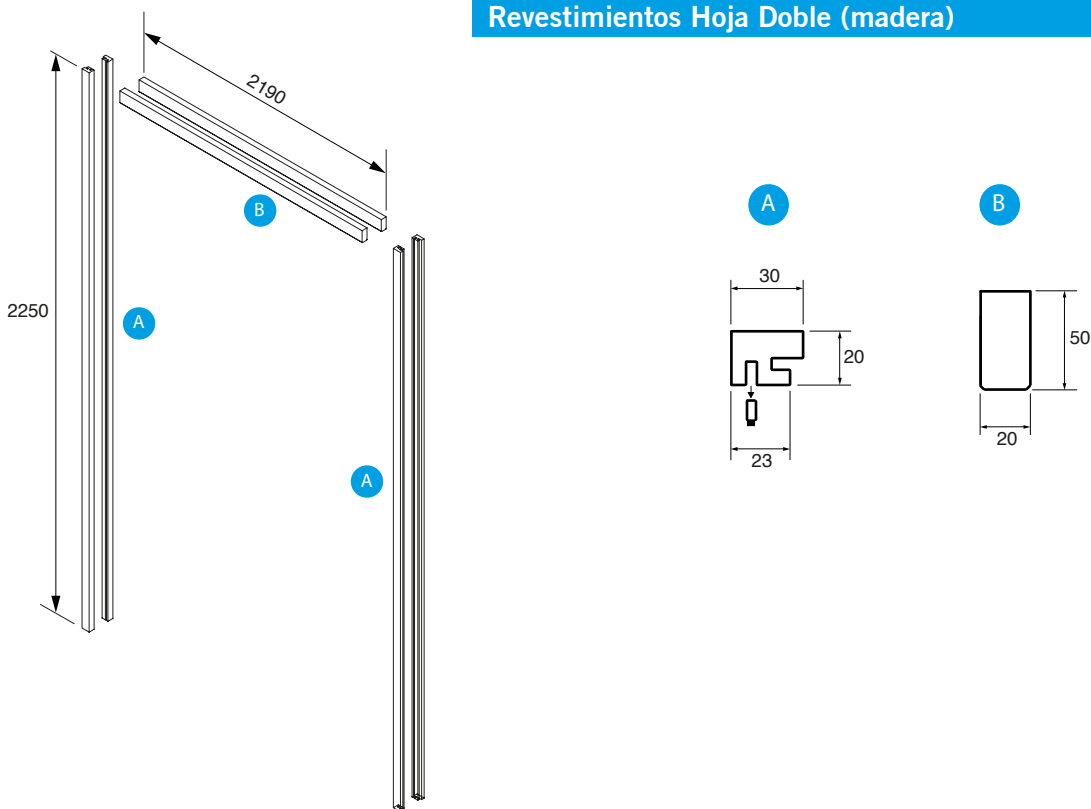

### Acabados



\* La madera es un producto natural, el tono y veteado del acabado pueden no coincidir con los mostrados.

Dimensión	Código	Descripción	Barniz	Sin Barniz	Terminación
180/210/110	03742	REVESTIMIENTO 2H 180X210/110 HAYA VAP.	-	•	HAYA VAP.
	06700	REVESTIMIENTO 2H 180X210/110 NOGAL	-	•	NOGAL
	03743	REVESTIMIENTO 2H 180X210/110 PINO	-	•	PINO
	03744	REVESTIMIENTO 2H 180X210/110 ROBLE	-	•	ROBLE
	03745	REVESTIMIENTO 2H 180X210/110 SAPELLY	-	•	SAPELLY
	06701	REVESTIMIENTO 2H 180X210/110 WENGUÉ	-	•	WENGUÉ
	06824	REVESTIMIENTO 2H 180X210/110 BLANCO	-	•	BLANCO
180/210/100	10591	REVESTIMIENTO 2H 180X210/110 HAYA VAP.	-	•	HAYA

### Revestimientos Hoja Simple (vidrio)

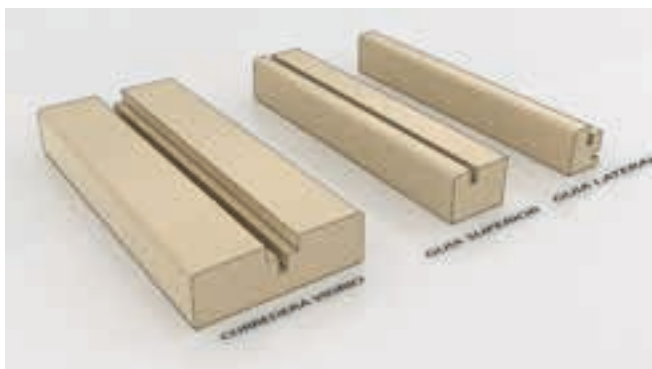

#### COMPOSICIÓN DEL KIT:

- 1 Corredera Vidrio (105x25x220)
- 2 Guías Laterales (30x22x220)
- 2 Guías Superiores (50x22x220) de 1m.
- 1 Junta de goma.
- 3 Juntas de Felpa (2.15 m.)

### Acabados



\* La madera es un producto natural, el tono y veteado del acabado pueden no coincidir con los mostrados.

Dimensión	Código	Descripción	Barniz	Sin Barniz	Terminación
90X210/110	04827	REVESTIMIENTO 1H 90X210/110 VIDRIO	-	•	BLANCO
	04828	REVESTIMIENTO 1H 90X210/110 VIDRIO	-	•	HAYA

### Revestimientos Hoja Doble (vidrio)

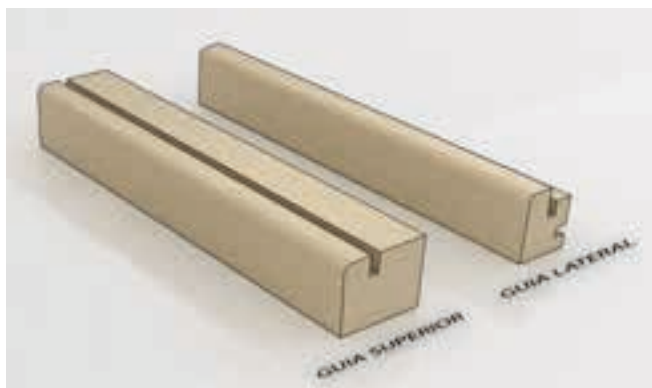

#### COMPOSICIÓN DEL KIT:

- 4 Guías Laterales (30x22x220)
- 2 Guías Superiores (50x22x220) de 1m.
- 6 Juntas de Felpa (2.15 m.)

### Acabados



\* La madera es un producto natural, el tono y veteado del acabado pueden no coincidir con los mostrados.

Dimensión	Código	Descripción	Barniz	Sin Barniz	Terminación
210X220/105	04829	REVESTIMIENTO 2H 210X220/105 VIDRIO	-	•	BLANCO
	37019	REVESTIMIENTO 2H 210X220/105 VIDRIO	-	•	HAYA

# Armazón para puertas Correderas

## ACCESORIOS / SECCIÓN



### Revestimientos Hoja Simple (aluminio)

Características:

- Cerco de dos piezas de aluminio ajustable a distintos anchos de tabique.
- ANCHURA MÁXIMA 1050 mm.
- ALTURA MÁXIMA: 2200 mm.

Aplicación:

- Tabiques secos y ladrillo.

Sistema de montaje:

- Después del desarrollo de la tabiquería, mediante tres tipos de unión en los ingletes y fijado con tornillo en el burlete.

Materiales:

- Aluminio anodizado plata.

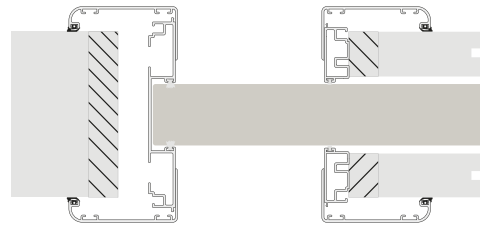

### Acabados



Dimensión	Código	Descripción	Acabado
105/200/110	03632	REVESTIMIENTO 1H 105X200/110	ALUMINIO

### Pieza Regruesar Marco Aluminio

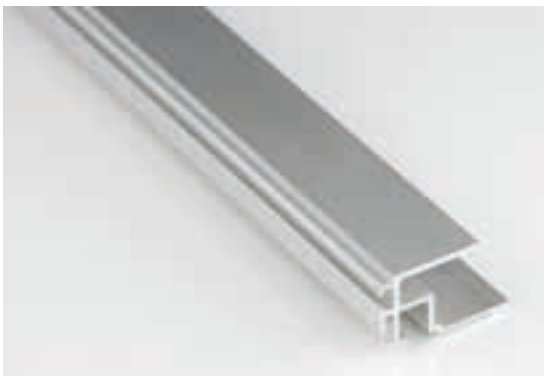

Pieza regruesar para casos de grueso de tabique superior a los estándar.

Código	Descripción	Acabado
05376	PIEZA REGRUESAR REVESTIMIENTO 1H AL	ALUMINIO ANODIZADO

### Juego de pinzas para vidrio



#### Características:

- Compatible con Sistema Alfa 12 y Float 120.
- Regulable para 8-10 mm.

#### Materiales:

- Aluminio anodizado plata.
- No requiere mecanización del vidrio.

Código	Descripción	Acabado
15123	JGO PINZAS PTA CRISTAL 8/10MM PL	ALUMINIO ANODIZADO

### Freno - Puertas hasta 60 Kg.



- Freno para amortiguación de puertas de hasta 60 Kg

Código	Descripción
12625	FRENO PARA PUERTA CORREDERA 60KG

### Freno - Puertas hasta 80 Kg.



- Freno para amortiguación de puertas de hasta 80 Kg

Código	Descripción
12626	FRENO PARA PUERTA CORREDERA 80KG

### Junta Marco Puerta Corredera DV210



- Tira doble para madera de 2.15 m de longitud en material plastico.

Código	Descripción	Acabado
09209	JUNTA REVESTIMIENTO PTA CORRED DV210	BL
09210	JUNTA REVESTIMIENTO PTA CORRED DV210	NE
09208	JUNTA REVESTIMIENTO PTA CORRED DV210	ROBLE

### Polipelo PCD (Cristal - Madera)



- Tira de polipelo PCD de 2.15 m, de longitud y 12 mm. de ancho.

Código	Descripción	Acabado
07041	TIRA POLIPELO PCD 12MM	BL
60400	TIRA POLIPELO PCD 12MM	NE
04080	TIRA POLIPELO PCD 12MM	ROBLE

Comfort in your life

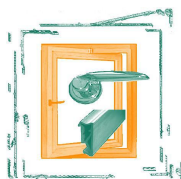

**AHEMA**  
Accesorios y Herrajes para Madera, S.A.

---

[www.ahema.es](http://www.ahema.es)